



FR 2-6 / 37-39

EN 7-11 / 37-39

DE 12-16 / 37-39

ES 17-21 / 37-39

RU 22-26 / 37-39

NL 27-31 / 37-39

IT 32-36 / 37-39

GYSPACK 650

GYSPACK 810

INSTRUCTIONS DE SÉCURITÉ



Ce manuel d'utilisation comprend des indications sur le fonctionnement de votre appareil et les précautions à suivre pour votre sécurité. Merci de le lire attentivement avant la première utilisation et de le conserver soigneusement pour toute relecture future. Ces instructions doivent être lues et bien comprises avant toute opération. Toute modification ou maintenance non indiquée dans le manuel ne doit pas être entreprise. Tout dommage corporel ou matériel dû à une utilisation non-conforme aux instructions de ce manuel ne pourra être retenu à la charge du fabricant. En cas de problème ou d'incertitude, veuillez consulter une personne qualifiée pour manier correctement l'appareil. Cet appareil doit être utilisé uniquement dans les limites indiquées sur l'appareil et le manuel. Il faut respecter les instructions relatives à la sécurité. En cas d'utilisation inadéquate ou dangereuse, le fabricant ne pourra être tenu responsable.



Appareil destiné à un usage à l'intérieur. Il ne doit pas être exposé à la pluie.

Cet appareil peut être utilisé par des enfants âgés d'au moins 8 ans et par des personnes ayant des capacités physiques, sensorielles ou mentales réduites ou dénuées d'expérience ou de connaissance, s'ils (si elles) sont correctement surveillé(e)s ou si des instructions relatives à l'utilisation de l'appareil en toute sécurité leur ont été données et si les risques encourus ont été appréhendés. Les enfants ne doivent pas jouer avec l'appareil. Le nettoyage et l'entretien par l'utilisateur ne doivent pas être effectués par des enfants sans surveillance.

A n'utiliser en aucun cas pour charger des piles ou des batteries non-rechargeables.

Ne pas utiliser l'appareil, si le cordon d'alimentation ou la fiche de secteur sont endommagés.

Ne jamais charger une batterie gelée ou endommagée.

Ne pas couvrir l'appareil.

Ne pas placer l'appareil à proximité d'une source de chaleur et à des températures durablement élevées (supérieurs à 50°C).

Ne pas obstruer les ouvertures de ventilation. Se référer à la partie installation avant d'utiliser l'appareil.

Le mode de fonctionnement automatique ainsi que les restrictions applicables à l'utilisation sont expliqués ci-après dans ce mode d'emploi.



Risque d'explosion et d'incendie!

Une batterie en charge peut émettre des gaz explosifs.



- Pendant la charge, la batterie doit être placée dans un emplacement bien aéré.



- Eviter les flammes et les étincelles. Ne pas fumer.
- Protéger les surfaces de contacts électriques de la batterie à l'encontre des courts-circuits.



Risque de projection d'acide !



- Porter des lunettes et des gants de protection.



- En cas de contact avec les yeux ou la peau, rincer immédiatement à l'eau et consulter un médecin sans tarder.

Connexion / déconnexion :

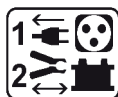

- Déconnecter l'alimentation avant de brancher ou de débrancher les connexions sur la batterie.
- La borne de la batterie non reliée au châssis doit être connectée la première. L'autre connexion doit être effectuée sur le châssis loin de la batterie et de la canalisation de combustible. Le chargeur de batterie doit alors être raccordé au réseau.
- Après l'opération de charge, débrancher le chargeur de batterie du réseau puis retirer la connexion du châssis et enfin la connexion de la batterie, dans l'ordre indiqué.

Raccordement :



- Cet appareil doit être raccordé à un socle de prise de courant relié à la terre.

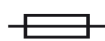

- Cet appareil est muni d'une protection par fusible
- Le raccordement au réseau d'alimentation doit être effectué conformément aux règles d'installation nationales.



- Prise de raccordement du chargeur.

Entretien :



- Si le câble d'alimentation est endommagé, il doit être remplacé par le fabricant, son service après-vente ou des personnes de qualification similaire afin d'éviter un danger.

- L'entretien doit être effectué que par une personne qualifiée
- Avertissement ! Débrancher toujours la fiche de la prise secteur avant d'effectuer des travaux sur l'appareil.
- L'appareil ne nécessite aucune maintenance particulière.
- Si le fusible interne est fondu, il doit être remplacé par le fabricant, son service après-vente ou des personnes de qualification similaire afin d'éviter un danger.
- N'utiliser en aucun cas des solvants ou autres produits nettoyants agressifs
- Nettoyer les surfaces de l'appareil à l'aide d'un chiffon sec.

Réglementation :



- Appareil conforme aux directives européennes.
- La déclaration de conformité est disponible sur notre site internet.



- Marque de conformité EAC (Communauté économique Eurasienne).

Mise au rebut :



- Ce matériel fait l'objet d'une collecte sélective. Ne pas jeter dans une poubelle domestique.



- L'accumulateur présent dans cet appareil est recyclable. Prière de procéder conformément aux prescriptions de recyclage en vigueur.

- La batterie doit être retirée de l'appareil avant que celui-ci ne soit mis au rebut.

- L'appareil doit impérativement être déconnecté du réseau d'alimentation avant de retirer la batterie.



- Produit dont le fabricant participe à la valorisation des emballages en cotisant à un système global de tri, collecte sélective et recyclage des déchets d'emballages ménagers.



- Produit recyclable qui relève d'une consigne de tri.

DESCRIPTION GÉNÉRALE

Ce démarreur autonome est destiné au démarrage des véhicules équipés d'une batterie de 12 V au plomb. GYSPACK fonctionne grâce à une batterie haute performance. Pour le bon fonctionnement de l'appareil et pour préserver la durée de vie de sa batterie interne, il est impératif de raccorder le GYSPACK au secteur et de positionner le coupe batterie sur OFF après chaque utilisation. Il est conseillé de le laisser brancher jusqu'à la prochaine utilisation.

UTILISATION EN MODE DEMARREUR
1- Tester la batterie

Avant chaque démarrage, tester la batterie : Appuyer sur le bouton test  le résultat s'affiche :



Voyant vert : La batterie est chargée. Démarrage possible



Voyant orange : Il est fortement conseillé de recharger avant utilisation.



Voyant rouge : *A recharger obligatoirement. Attention ne jamais utiliser l'appareil lorsque le voyant rouge s'allume.*

2- Démarrage d'un véhicule

- 1 - Laisser le coupe-batterie sur OFF.
- 2 - Mettre la pince rouge au +, et la pince noire au -.



Si un signal sonore intervient, vous avez fait une inversion de polarité. Dans ce cas, déconnecter et reconnecter les pinces en respectant la polarité.

- 3 - Mettre le coupe-batterie sur ON.
 - 4 - Démarrer le véhicule.
 - 5 - Mettre le coupe-batterie sur OFF, puis débrancher le GYSPACK.
- En règle générale, un démarrage demande 400 à 500 A.



Dans le cas où il y a besoin de plusieurs tentatives, espacer les démarrages. Un véhicule qui ne démarre pas peut avoir un problème autre qu'une batterie en mauvaise état : alternateur, bougie de préchauffage,...

UTILISATION EN MODE CHARGEUR (POUR RECHARGER LA BATTERIE INTERNE)

- Connecter le chargeur à l'alimentation secteur 230V 50/60Hz.
- Les 3 voyants rouge, orange et vert indiquent l'état de charge de la batterie interne :



Le voyant rouge s'allume lors de la connexion de la batterie et indique que la charge est en cours.



Le voyant orange indique une phase de régulation il reste moins de 2 h de charge



Le voyant vert s'allume lorsque la batterie est chargée.

Il est conseillé de maintenir le GYSPACK branché sur le secteur pour que le chargeur intégré gère la batterie interne afin d'éviter qu'elle s'endommage.

Nb : Si l'appareil reste plus de 24h en charge (voyant rouge, orange allumé), arrêtez la charge. La batterie interne de votre GYSPACK est endommagée.

PRISE ALLUME CIGARE

Elle peut servir aux utilisations suivantes :

- Brancher une baladeuse (fusible 15 A)
- Maintenir et sauvegarder les mémoires d'un véhicule. Attention, vérifier au préalable que la consommation n'excède pas le calibre du fusible (risque d'échauffement des câbles).

Il est interdit de recharger le booster à l'aide de la prise allume cigare. Utiliser ce cordon uniquement pour des consommations très faibles.

PROTECTIONS

Votre appareil a été conçu avec un maximum de protections :

- Les pinces de démarrage sont isolées.
- Il est protégé par deux fusibles 200A (ref. 054547) (650 : 1x200A, 810 : 2x200A)
- Protection thermique : le transformateur du chargeur de votre appareil est protégé par un thermostat (refroidissement : environ ¼ d'heure).

NON GARANTIE DE LA BATTERIE

Le Gyspack contient une batterie haute performance, qui a impérativement besoin d'être rechargée après chaque utilisation. Dans le cas du non respect de cette règle, la batterie sous 24 heures subit une décharge profonde et se sulfate ; ce qui la détériore de manière irréversible. Pour cette raison la batterie des GYSPACK, onéreuse, est exclue de la garantie

CONDITIONS DE GARANTIE FRANCE

La garantie couvre tous défauts ou vices de fabrication pendant 1 an, à compter de la date d'achat (pièces et main d'oeuvre).

La garantie ne couvre pas :

- Toutes autres avaries dues au transport.
- L'usure normale des pièces (Ex. : câbles, pinces, etc.).
- Les incidents dus à un mauvais usage (erreur d'alimentation, chute, démontage).
- Les pannes liées à l'environnement (pollution, rouille, poussière).

En cas de panne, retourner l'appareil à votre distributeur, en y joignant :

- un justificatif d'achat daté (ticket de sortie de caisse, facture...)
- une note explicative de la panne.

SAFETY INSTRUCTIONS



This manual includes guidelines on the operation of your device and the precautions to follow for your own safety. Ensure it is read carefully before first use and keep it handy for future reference. These instructions should be read and understood before anyone operates the product. Any modifications or maintenance that are not specified in the manual should not be undertaken. The manufacturer is not liable for any injury or damage due to non-compliance with the instruction manual. In case of problems or uncertainties, please consult a qualified person that is able to handle the device correctly. This device should only be used for start-up power supply within the limits indicated on the device and in the manual. The safety instructions must be followed. In case of improper or unsafe use, the manufacturer cannot be held responsible.



Device suitable for indoor use only. Do not expose to rain or excessive moisture.

This device may be used by children from age 8 and by persons with reduced physical, sensory or mental capabilities or lack of experience and knowledge, provided that they are under supervision or have been told how to use the device safely and are aware of the potential risks. Children must not use the device as a plaything. Cleaning and servicing tasks may not be carried out by children unless they are supervised.

Do not use for charging non-rechargeable batteries

Do not operate the device with a damaged power supply cord or a damaged mains plug.

Never charge a frozen or damaged battery.

Do not cover the device

Do not place the device near a fire or subject it to heat or to longterm temperatures exceeding 50°C

Do not obstruct the cooling vents. Refer to the installation section before operating the machine.

The automatic mode of operation and usage restrictions are explained below in these operating instructions.

**Risk of explosion and fire!**

A battery being charged can emit explosive gas.



- During the charge, the battery must be placed in a well ventilated area.



- Avoid flames and sparks. Do not smoke.
- Protect the electrical contacts of the battery against short-circuiting.



Acid projection hazard!



- Wear safety goggles and protective gloves



- If your eyes or skin come into contact with battery acid, rinse the affected part of the body with plenty of water and seek immediate medical assistance.

Connection / disconnection:



- Disconnect the power supply before connecting/disconnecting the device to/from the battery
- The terminal of the battery that is not connected to the car frame must be connected first. The other connection must be made on the car frame, far from the battery and the fuel line. The battery charger must be connected to the power supply network.
- After the charging process, disconnect the battery charger from the power supply network and remove the connector from the car frame and then the connector from the battery, in this order.

Connection:



- This device must be connected to an earthed power supply

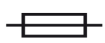

- This machine is fuse-protected.

- Connection to the mains must be made according to the national installation regulations.



- Prise de raccordement du chargeur.

Maintenance:



- If the power supply cable is damaged, it must be replaced by the manufacturer, its service agent or an equally qualified person.
- Service should be performed by a qualified person

- Warning! Always remove the power plug from the wall socket before carrying out any work on the device.
- The device is maintenance-free.
- If the internal fuse is blown, it must be replaced by the manufacturer, its after-sales service or an equally qualified person.
- Under no circumstances should solvents or other aggressive cleaning agents be used.
- Clean the device's surfaces with a soft, dry cloth.

Regulations:



- The device complies with European Directive.
- The certificate of compliance is available on our website.



- EAC conformity mark (Eurasian Economic Commission)

Disposal:



- This product should be disposed of at an appropriate recycling facility. Do not dispose of in domestic waste.



- The battery fitted in this device is recyclable. Please proceed according to the applicable recycling regulations.

- The battery must be removed from the device before the latter is discarded.

- The device must absolutely be disconnected from the power supply network before removing the battery



- Product whose manufacturer is involved in the packaging's recycling process by contributing to a global system of sorting, collecting and recycling of households' packaging waste.



- Recyclable product that falls within waste sorting recommendations.

GENERAL DESCRIPTION

This autonomous starter is intended for the starting of the vehicles equipped with a 12 V battery. GYSPACK functions thanks to a battery high performance. For an appropriate use of the machine and a longer life cycle of its internal battery, it is essential to connect the GYSPACK to the sector and to position the battery on OFF after each use. It is recommended to leave it connected to the mains until further use.

USE IN A STARTER MODE**1- Test the battery**

Test the battery before each use: press on the button test  the result is posted:

**OK**

Green indicator: The battery is charged. Possible starting.



Orange indicator: It is strongly advised to reload before use.



Red indicator: obligation to reload. Warning: never use the machine when the red indicator lights on.

2- Starting of a vehicle

- 1 - Leave the battery switch on OFF.
- 2 - Put the red grip at +, and the black grip at -.



When you hear a signal sound, you made an inversion of polarity.
In this case, disconnect and connect again the grips by respecting the polarity

- 3 - Put the battery switch in ON position.
 - 4 - Start on the vehicle.
 - 5 - Put the battery switch on OFF, then disconnect the GYSPACK.
- In general, a starting requires 400 to 500 A.



In case of several attempts, wait for a while before starting again.
A vehicle which does not start, can have a problem other than a battery discharge: alternator, plug preheating,...

USE IN A CHARGER MODE (FOR INTERNAL BATTERY)

- Connect the charger to the power pack 230V 50/60Hz.
- Les 3 voyants rouge, orange et vert indiquent l'état de charge de la batterie interne :



The red indicator lights when the connection to the battery is done and shows that the charge is in process.



The orange indicator indicates a regulation phase, it remains less than 2 H of load.

**OK**

The green indicator lights when the battery is charged.

It is recommended to leave the GYSPACK connected to the mains: the integrated charger will prevent any damage to the internal battery.

Nb: If the device stays more than 24 h in charge (red, orange light on), stop the charge. The internal battery of your GYSPACK is damaged.

CIGAR LIGHTER SOCKET

It can be used for the following uses :

To connect a portable lamp (fusible 15.A)

- To maintain and save the memories of the vehicle. Warning : check before that the consumption does not exceed the fuse gauge (risk of cables heating).

It is forbidden to reload the booster using the cigar lighter socket. It must be used only for very low consumptions.

PROTECTIONS

Your product has been developed with a maximum of protections.

- The grips of starting are insulated.
- This device is protected by two 200A fuses (ref. 054547) (650 : 1x200A, 810 : 2x200A).
- Thermal protection: the battery transformer of the product is protected by a thermal switch (cooling: about ¼ h).

SICHERHEITSAUWEISUNGEN

Diese Betriebsanleitung enthält Sicherheits- und Betriebshinweise. Bitte lesen Sie diese Anleitung aufmerksam durch, bevor Sie das Gerät zum ersten Mal benutzen und bewahren Sie diese sorgfältig auf. Die Nichteinhaltung dieser Anweisungen und Hinweise kann mitunter zu schweren Personen- und Sachschäden führen. Nehmen Sie keine Wartungsarbeiten oder Veränderungen am Gerät vor, wenn diese nicht explizit in der Anleitung genannt werden. Der Hersteller haftet nicht für Verletzungen oder Schäden, die durch unsachgemäße Handhabung dieses Gerätes entstanden sind. Bei Problemen oder Fragen zum korrekten Gebrauch dieses Gerätes, wenden Sie sich bitte an entsprechend qualifiziertes und geschultes Fachpersonal. Dieses Gerät darf ausschließlich zum Starten für die in der Anleitung oder auf dem Gerät genannten Anforderungen genutzt werden. Die Sicherheitshinweise müssen in jedem Fall beachtet werden. Im Fall einer unangemessenen oder gefährlichen Verwendung kann der Hersteller nicht haftbar gemacht werden.



Schützen Sie das Gerät vor Feuchtigkeit und Nässe.

Schützen Sie das Gerät vor unbefugtem Gebrauch. Kinder unter 8 Jahren dürfen nicht mit diesem Gerät spielen. Befinden sich Kinder oder Personen mit eingeschränkten körperlichen oder geistigen Fähigkeiten sowie Personen ohne explizite Erfahrung im Umgang mit dem Produkt in der Nähe des Gerätes, sorgen Sie bitte für ausreichend Schutz und Kontrolle bei Benutzung des Gerätes.

Laden Sie nie defekte oder nicht aufladbare Batterien.

Benutzen Sie das Gerät nicht, wenn der Stecker, die Klemmen oder das Zubehör defekt ist.

Laden Sie niemals eine beschädigte oder gefrorene Batterie.

Decken Sie das Gerät während der Nutzung nicht ab.

Lagern Sie das Gerät nicht in der Nähe einer Wärmequelle oder bei dauerhaft hohen Temperaturen (über 50 °C).

Blockieren Sie nicht die Belüftungsöffnungen des Gerätes. Bitte beachten Sie den Punkt «Installation» der Betriebsanleitung vor Gebrauch des Gerätes.

Der Automatik-Modus sowie die Einschränkungen bei der Benutzung werden nachfolgend in der Betriebsanleitung erklärt.



Explosions- und Brandgefahr!

Während des Ladevorgangs können explosive Gase entstehen.



- Während des Ladevorgangs muss die Batterie in einem gut belüfteten Bereich platziert werden.



- Vermeiden Sie Funken und Flammen. Rauchen Sie nicht!

- Schützen Sie die Pole der Batterie vor Kurzschlüssen.



Es besteht die Gefahr von Säurespritzern!



- Tragen Sie eine Schutzbrille und Handschuhe.



- Bei Kontakt der Batteriesäure mit den Augen oder der Haut gründlich mit Wasser nachspülen und sofort einen Arzt aufsuchen.

Verbinden/Trennen:

- Trennen Sie das Gerät vom Spannungsnetz bevor Sie Kabel und Zangen anschließen oder trennen.

- Versichern Sie sich immer, dass die rote Klemme zuerst mit dem «+» Pol der Batterie verbunden wird. Falls es nötig ist die schwarze Klemme mit der Fahrzeugkarosserie zu verbinden, versichern Sie sich, dass es einen Sicherheitsabstand von der Batterie zum Benzintank/Aufspuff gibt. Achten Sie während der Ladung auf einen frei zugänglichen Netzanschluss.

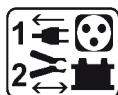

- Beachten Sie am Ende des Ladevorgangs folgendes: Trennen Sie erst das Gerät vom Stromnetz und entfernen Sie dann erst die Klemmen von der Batterie.

Anschluss:



- Beachten Sie die Anschlussreihenfolge.

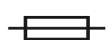

- Dieses Gerät ist mit einer Schutzsicherung ausgestattet.
- Der Anschluss an die Stromversorgung muss den nationalen Vorschriften entsprechen.



- Prise de raccordement du chargeur.

Wartung:



- Ist das Ladegerät und/oder die Kabel defekt/beschädigt, geben Sie das Ladegerät zur Reparatur zum Hersteller bzw. an einen geeigneten Fachbetrieb.

- Die Wartung und Reparatur darf nur von entsprechend geschultem und qualifiziertem Fachpersonal durchgeführt werden.
- Achtung! Alle Kontrollarbeiten oder Wartungen dürfen nur durchgeführt werden, wenn das Gerät ausgeschaltet und die Stromversorgung unterbrochen ist.
- Das Gerät benötigt keine besondere Wartung.
- Ist die interne Sicherung geschmolzen, dann muss diese entweder vom Hersteller, seinem Kundendienst oder einer ähnlich qualifizierten Person getauscht werden, um Gefährdungen zu vermeiden.
- Benutzen Sie niemals Lösungsmittel oder anderen aggressiven Reinigungsprodukte.
- Reinigen Sie die Oberfläche des Gerätes mithilfe eines trockenen Lappens.

Richtlinien:



- Das Gerät entspricht den europäischen Richtlinien und Normen.
- Die Konformitätserklärung finden Sie auf unsere Webseite.



- EAC-Konformitätszeichen (Eurasische Wirtschaftsgemeinschaft)

Entsorgung:



- Produkt für selektives Einsammeln (Sondermüll). Werfen Sie es daher nicht in den Hausmüll!



- Die interne Batterie des Gerätes ist recyclingfähig. Bitte beachten Sie die geltenden Recycling-Vorschriften.

- Die Batterie muss erst von dem Gerät getrennt werden, bevor Sie dieses entsorgen.

- Das Gerät muss von dem Stromnetz getrennt werden, bevor Sie es von der Batterie trennen.



- Für die Entsorgung Ihres Gerätes gelten besondere Bestimmungen (Sondermüll).



- Recyclingprodukt, der durch Mülltrennung entsorgt werden muss.

GERÄTEBESCHREIBUNG

Das GYSPACK 610/810 verfügt über eine interne Hochleistungsbatterie und ist für den Start von Fahrzeugen mit einer 12V Bleibatterie mit flüssigem Elektrolyt konzipiert.

Hinweis: Um die Haltbarkeit der internen Batterie zu verlängern, achten Sie darauf, dass das GYSPACK nach jedem Gebrauch ans Stromnetz angeschlossen wird und bis zur nächsten Benutzung angeschlossen bleibt.

Bitte beachten Sie die Polung der Startklemmen.

STARTFUNKTION

1- Batterietest

Vor jedem Start muss die interne Batterie getestet werden. Drücken Sie hierzu auf die Testtaste:



Grüne Anzeige: Die Batterie ist aufgeladen. Start ist möglich.



Orange Anzeige: Es wird empfohlen, die Batterie vor der Anwendung wieder aufzuladen.



Rote Anzeige: Die Batterie muss unbedingt aufgeladen werden!

Achtung! Benutzen Sie das Gerät nie, wenn die rote Anzeige leuchtet.

2- Startfunktion

- 1 - Stellen Sie den Batterieschalter auf Position „OFF“
- 2 - Verbinden Sie die rote Klemme mit dem „+“ Pol und die schwarze Klemme mit dem „-“ Pol der Batterie



Achtung! Ertönt ein akustisches Signal, haben Sie die Polarität vertauscht. Klemmen Sie in diesem Fall die Zangen ab und verbinden Sie mit den entsprechenden Polen.

- 3 - Stellen Sie nun den Batterieschalter auf Position „ON“
- 4 - Starten Sie das Fahrzeug
- 5 - Stellen Sie den Batterieschalter zurück auf „OFF“ und schalten Sie das Gerät aus.

Hinweis: Begrenzen Sie die Startzeit auf ca. 6 Sekunden und pausieren Sie zwischen den Versuchen jeweils ca. 3 Minuten, damit sich die Batterie erholen kann.



Achtung! Startet der Motor nicht, muss dies nicht unbedingt an der Batterie liegen. Andere Gründe können Verbraucher wie: Wechselstromgenerator, Anlassglühkerze, ... sein.

In der Regel wird für einen Startversuch eine Spannung von 400 bis 500 A benötigt.

LADEFUNKTION (FÜR DIE INTERNE BATTERIE)

- Schließen Sie das Ladegerät des GYSPACK AUTO an ein 230V 50/60 Hz Stromnetz an:
- Rote, orange und grüne Anzeigen dokumentieren den Ladezustand:



Die rote Anzeige zeigt den Ladevorgang an. Sie leuchtet auf, sobald die Batterie angeschlossen ist



Orange Leuchte: Es verbleiben weniger als 2 Stunden bis zum Ladende (Regulierungsphase)



Die grüne Anzeige leuchtet auf, sobald die Batterie aufgeladen ist

Nach Ladeende muss das Ladegerät vom Stromnetz abgesteckt werden.

Hinweis: Nach einer Ladedauer von 24 Stunden (orange Anzeige leuchtet auf) ist Ihre Batterie nicht mehr ladefähig und der Ladevorgang muss gestoppt werden

ZIGARETTENANZÜNDERANSCHLUSS

Der Zigarettenanzünderanschluss kann für die folgenden Anwendungen benutzt werden:

- Anschluss einer Handleuchte (12V, abgesichert mit 15A)
- Datensicherung, Hinweis: Achten Sie darauf, dass der Stromverbrauch nicht größer als der zulässige Verbrauchsstrom ist (die Kabel können überhitzen).

Achtung! Benutzen Sie den Zigarettenanzünder nicht, um Ihr Auto zu starten! Verwenden Sie diesen Anschluss nur für Geräte mit geringem Stromverbrauch.

SCHUTZFUNKTIONEN

Ihr Produkt wurde mit einer Vielzahl von Schutzfunktionen ausgestattet:

- Die Batterieanschlussklemmen sind isoliert aufgebaut.
- 200A Schmelzsicherung (ref 054547, 650: 1x200A, 810 2x200A)
- Überhitzungsschutz: Der Transformator dieses Produktes besitzt einen Thermoschalter, der das Gerät bei der Gefahr der Überhitzung abschaltet (Abkühldauer: ca. 15min)

GARANTIEHINWEISE FÜR DIE INTERNE BATTERIE

Das GYSPACK enthält eine interne Hochleistungsbatterie, die nach Benutzung des Gerätes unbedingt aufgeladen werden muss. Andernfalls kann sich die Batterie stark entladen und sulfatieren, was zu irreparablen Schäden führen kann. Zudem kann sich die Batterielebensdauer verkürzen, falls die Batterie über einen längeren Zeitraum entladen gelagert wird.

Achtung! Die interne Bleibatterie ist von der Garantie ausgeschlossen! Um die Haltbarkeit des Gerätes zu verlängern, achten Sie darauf, immer die Vorgaben einzuhalten.

GARANTIEBEDINGUNGEN

- Die Garantieleistung des Herstellers erfolgt ausschließlich bei Fabrikations- oder Materialfehlern, die binnen 12 Monate nach Kauf angezeigt werden (Nachweis Kaufbeleg). Nach Anerkenntnis des Garantieanspruchs durch den Hersteller bzw. seines Beauftragten erfolgen eine für den Käufer kostenlose Reparatur und ein kostenloser Ersatz von Ersatzteilen. Der Garantiezeitraum bleibt aufgrund erfolgter Garantieleistungen unverändert.

Ausschluss:

- Die Garantieleistung erfolgt nicht bei Defekten, die durch unsachgemäßen Gebrauch, Sturz oder harte Stöße sowie durch nicht autorisierte Reparaturen oder durch Transportschäden, die infolge des Einsendens zur Reparatur, hervorgerufen worden sind. Keine Garantie wird für Verschleißteile (z. B. Kabel, Klemmen, Vorsatzscheiben etc.) sowie bei Gebrauchsspuren übernommen.
- Das betreffende Gerät bitte immer mit Kaufbeleg und kurzer Fehlerbeschreibung ausschließlich über den Fachhandel einschicken. Die Reparatur erfolgt erst nach Erhalt einer schriftlichen Akzeptanz (Unterschrift) des zuvor vorgelegten Kostenvoranschlags durch den Besteller. Im Fall einer Garantieleistung trägt GYS ausschließlich die Kosten für den Rückversand an den Fachhändler.

INSTRUCCIONES DE SEGURIDAD

Este manual de uso incluye indicaciones sobre el funcionamiento de su aparato y las precauciones a seguir para su seguridad. Lea atentamente este documento antes del primer uso y consérvelo para una futura lectura. Estas instrucciones deben leerse y ser comprendidas antes de toda operación. Toda modificación o mantenimiento no indicado en el manual no se debe llevar a cabo. Todo daño físico o material debido a un uso no conforme con las instrucciones de este manual no podrá atribuírsele al fabricante. En caso de problema o de incertidumbre, consulte con una persona cualificada para manejar correctamente el aparato. Este aparato se debe utilizar solamente para realizar el arranque dentro de los límites indicados en el aparato y el manual. Se deben respetar las instrucciones relativas a la seguridad: En caso de uso inadecuado o peligroso, el fabricante no podrá considerarse responsable.



Aparato destinado a un uso en interior. No se debe exponer a la lluvia.

Este aparato se puede utilizar por niños de al menos 8 años y por personas con capacidades físicas, sensoriales o mentales reducidas o sin experiencia o conocimiento, siempre y cuando estén correctamente vigilados o si han recibido instrucciones respecto al uso del aparato con toda seguridad y si los riesgos que conllevan se hayan comprendido. Los niños no deben jugar con el aparato. Los niños sin vigilancia no deben limpiar ni efectuar mantenimiento alguno del aparato.

En ningún caso se debe usar este aparato para cargar pilas o baterías no recargables.

No utilice el aparato si el cable de suministro de corriente o la clavija están dañados.

No cargue nunca una batería helada.

No cubra el aparato.

No colocar el aparato cerca de una fuente de calor y a temperaturas muy elevadas (superiores a 50°C).

No obstruya las aperturas de ventilación. Lea la parte de instalación antes de utilizar el aparato.

El modo de funcionamiento automático y las restricciones de uso están explicadas en este manual.



Riesgo de explosión y de incendio.

Una batería en carga puede emitir gases explosivos.



- Durante la carga, la batería debe ponerse en un lugar aireado.



- Evite las llamas y las chispas. No fume.
- Proteja las superficies de contactos eléctricos de la batería contra cortocircuitos.



Riesgo de proyección de ácido.



- Lleve gafas y guantes de protección.



- En caso de contacto con los ojos o la piel, aclare con agua abundantemente y consulte con un médico sin demora.

Conexión / desconexión:



- Desconecte la alimentación eléctrica antes de conectar o desconectar las conexiones sobre la batería.
- El borne de la batería no conectado al chasis debe conectarse primero. La otra conexión se debe efectuar en el chasis, lejos de la batería y de la canalización de combustible. El cargador de baterías debe conectarse después a la red eléctrica.
- Tras la operación de carga, desconecte el cargador de la red eléctrica, retire la conexión del chasis y la conexión de la batería, en este orden.

Conexiones:



- Este aparato debe conectarse a una toma de corriente conectado a tierra.



- Este aparato posee una protección por fusible
- La conexión a la red eléctrica se debe efectuar conforme a las reglas de instalación nacionales.



- Prise de raccordement du chargeur.

Mantenimiento:



- Si se daña el cable de alimentación, deberá ser reemplazado por el fabricante, su servicio post-venta o una persona cualificada, para evitar todo peligro.
- El mantenimiento solo debe realizarlo una persona cualificada.

- ¡Advertencia! Desconecte siempre la clavija de la corriente antes de trabajar sobre el aparato.
- El aparato no requiere ningún mantenimiento particular.
- Si el fusible interno se funde, deberá ser reemplazado por el fabricante, su servicio post-venta o una persona cualificada, para evitar todo peligro.
- No utilice en ningún caso disolventes u otros productos de limpieza agresivos.
- Limpie las superficies del aparato con un trapo seco.

Réglementation :



- Aparato conforme a las directivas europeas.
- La declaración de conformidad está disponible en nuestra página Web.



- Marca de conformidad EAC (Comunidad económica Euroasiática)

Desecho:



- Este material es objeto de una recogida selectiva. No lo deposite en un contenedor doméstico.



- El acumulador presente en este aparato es reciclable. Proceda conforme a las indicaciones de reciclado en vigor.
- La batería se debe retirar del aparato antes de que este se deseché.
- El aparato debe desconectarse imperativamente de la red eléctrica antes de retirar la batería.
- Producto sobre el cual el fabricante participa mediante una valorización de los embalajes cotizando a un sistema global de separación, recogida selectiva y reciclado de los desechos de embalajes domésticos.



- Producto reciclable que requiere una separación determinada.

GENERAL DESCRIPCIÓN

Este arrancador autónomo fue concebido para arrancar los vehículos dotados de una batería de 12V al plomo. GYSPACK funciona con una batería de alto rendimiento. Para un buen funcionamiento del aparato y para preservar la duración de vida de su batería interna, es imperativo conectar el GYSPACK a la red eléctrica y colocar el interruptor de la batería al OFF después de cada utilización. Dejarlo conectado hasta la próxima utilización.

UTILIZACION EN MODO ARRANCADOR**1- Test de batería**

Antes de cada arranque: apretar el botón test  el resultado aparece:



Señal verde: La batería está cargada. Arranque posible.



Señal naranja: Es fuertemente aconsejado cargar la batería antes de utilizarla.



Señal roja: *Cargar la batería. Atención: no utilizar el aparato al ver la señal roja encendida.*

2- Arranque del vehículo

- 1 - Dejar la batería en la posición OFF
- 2 - Poner la pinza roja en el +, y la pinza negra en el -



Una señal sonora advierte de una inversión de polaridades.
En este caso, desconectar y reconectar las pinzas respetando la polaridad.

- 3 - Girar el interruptor de la batería hacia ON
 - 4 - Arrancar el vehículo
 - 5 - Girar el interruptor de la batería hacia OFF, luego desconectar el GYSPACK
- Cantidad de arranque: En general, un arranque pide unos 400A / 500 A



En caso de que se necesiten varias tentativas, esperar un poco antes de arrancar de nuevo.
Un vehículo que no arranca puede tener otros problemas que una batería en mal estado: alternador, bujía de precalentamiento...

UTILIZACIÓN EN MODO CARGADOR (PARA CARGAR LA BATERIA INTERNA)

- Conectar el cargador a la red eléctrica 230V 50/60Hz.
- Las 3 señales roja, naranja y verde indican el estado de carga de la batería interna:



La señal roja se enciende al conectar la batería e indica que la batería está cargándose.



La señal roja indica una fase de regulación, queda menos de 2 horas de carga.



La señal roja se enciende cuando la batería está cargada.

Es aconsejado mantener el GYSPACK conectado a la red eléctrica para que el cargador integrado gestione la batería sin dañarla.

Nb: Si el aparato queda más de 24h en carga (señal roja o naranja encendida), parar la carga. La batería interna de su GYSPACK está deteriorada.

ENCHUFE DEL ENCEDEDOR

Puede servir para las utilizaciones siguientes :

- Conectar una lámpara transportable (fusible de 15.A)
- Mantener y salvaguardar las memorias de un vehículo. Cuidado : comprobar previamente que el consumo no exceda el calibre del fusible (riesgo de calentamiento de los cables).

Es prohibido cargar el Booster ayudándose del enchufe del encendedor. Utilizar este cordón solo para consumos muy débiles.

PROTECCIONES

Este producto fue concebido con protecciones máximas.

- Las pinzas de arranque están aisladas.
- Este aparato es protegido por dos fusibles de 200A (ref. 054547) (650 : 1x200A, 810 : 2x200A)
- Protección térmica : el transformador del aparato está protegido por un termostato (enfriamiento : +/- ¼ hora)

ПРАВИЛА БЕЗОПАСНОСТИ

Данная инструкция описывает функционирование вашего устройства и меры предосторожности в целях обеспечения вашей безопасности. Пожалуйста, прочтите ее перед первым использованием и сохраните, чтобы при необходимости перечитать. Эти указания должны быть прочтены и поняты до начала сварочных работ. Изменения и ремонт, не указанные в этой инструкции, не должны быть предприняты. Производитель не несет ответственности за травмы и материальные повреждения связанные с несоответствующим данной инструкции использованием аппарата. В случае проблемы или сомнений, обратитесь к квалифицированному профессионалу для правильного подключения. Этот аппарат должен быть использован только для запуска в пределах указанных на заводской табличке и/или в инструкции. Соблюдайте правила безопасности. В случае неадекватного или опасного использования производитель не несет ответственности.



Аппарат предназначен для использования в помещении. Не выставлять под дождь.

Этот аппарат может быть использован детьми старше 8 лет, а также персонaми с ограниченными физическими, сенсорными или умственными возможностями, а также не обладающими опытом и знаниями, при условии если за ними надлежащим образом наблюдают или если с ними провели инструктаж по безопасному использованию аппарата и если все возможные риски были предусмотрены. Дети не должны играть с устройством. Чистка и уход не должны производиться детьми без надлежащего присмотра.

Ни в коем случае не используйте это устройство для зарядки батареек или незаряжаемых батарей.

Не используйте аппарат если сетевой шнур или вилка повреждены.

Никогда не заряжайте поврежденный или замерзший аккумулятор.

Не покрывайте аппарат.

Не устанавливайте аппарат рядом с источником тепла и не подвергать высоким температурам (выше 50°C) в течении длительного периода.

Не перекрывайте вентиляционные отверстия. Перед использованием ознакомьтесь с разделом «установка» инструкции.

Автоматический режим, а также ограничения при его использовании, описаны далее в этой инструкции.



Риск пожара и взрыва!

При заряде батарея может выпустить взрывоопасный газ.



• Во время зарядки АКБ должна быть помещена в хорошо проветриваемом месте.



• Избегайте пламени и искр. Не курить.

• Защитите поверхности батареи от электрического контакта во избежание короткого замыкания.



Риск кислотных брызг!



• Носите защитные очки и перчатки.



• В случае контакта с глазами или кожей, промойте обильно водой и проконсультируйте врача без промедления.

Подключение / отключение :

• Отключите подачу питания перед тем как подключать или отключать соединения к батарее.

• Сначала подключите клемму АКБ, не соединенную с шасси. Второе подсоединение должно быть осуществлено на шасси как можно дальше от АКБ и от трубопроводов топливной системы. Затем, подключите зарядное устройство к сети.

• После зарядки отключите зарядное устройство от сети, затем отсоедините зажим от шасси и, наконец, зажим от аккумулятора. Действуйте в указанном порядке.



Подключение:



• Это устройство должно быть в розетку с заземлением.

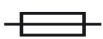

• Этот аппарат защищен с помощью предохранителя

• Подключение к электросети должно быть произведено в соответствии с законами страны.

Уход:



• Если шнур питания поврежден, он должен быть заменен производителем, его сервисной службой или квалифицированным специалистом во избежание опасности.

• Техническое обслуживание должно производиться только квалифицированным специалистом.

- Внимание! Отключите аппарат от розетки до начала ремонтных работ.
- Аппарат не требует специфического обслуживания.
- Если предохранитель расплавился, он должен быть заменен производителем, его сервисной службой или квалифицированным специалистом во избежание опасности.
- Ни в коем случае не использовать растворители или другие коррозионные моющие средства.
- Очистить поверхность аппарат с помощью сухой тряпки.

Нормы и правила:



- Аппарат соответствует директивам Евросоюза
- Декларация соответствия есть на нашем сайте.



- Знак соответствия EAC (Евразийское соответствие качества)

Утилизация:



- Этот аппарат подлежит переработке. Не выбрасывать в общий мусоросборник.



- Аккумулятор данного аппарат подлежит переработке. Пожалуйста, следуйте действующим правилам переработки.
- Необходимо извлечь аккумулятор из аппарата прежде чем его отправить в утилизацию.
- Отсоедините аппарат от электропитания перед тем как вынуть аккумулятор.
- Продукт, производитель которого участвует в переработке упаковки путем отчислений в глобальную систему сортировки, отдельного сбора и переработки отходов упаковки.
- Перерабатываемый продукт, подпадаемый под определенные правила сортировки.



ОБЩЕЕ ОПИСАНИЕ

Это автономное пусковое устройство предназначено для запуска автомобилей со свинцовым 12-вольтовым аккумулятором.

GYSPACK функционирует благодаря высокотехнологичному аккумулятору. Для того, чтобы аппарат нормально работал, а также для продления срока службы внутреннего аккумулятора, совершенно необходимо подсоединять GYSPACK к сети и отключать аккумулятор (ставить переключатель в положение OFF) после каждого использования. Мы настоятельно советуем оставлять аппарат подключенным к сети до следующего использования.

ИСПОЛЬЗОВАНИЕ В РЕЖИМЕ ЗАПУСКА

1- Протестируйте аккумулятор

Перед каждым запуском протестируйте аккумулятор : Нажмите на кнопку test  результат афишируется :



Зеленый индикатор : Аккумулятор заряжен. Запуск возможен



Оранжевый индикатор : Настоятельно советуется зарядить перед использованием



Красный индикатор : Обязательно зарядить. Внимание: никогда не используйте аппарат, когда загорается красный индикатор.

2- Запуск автомобиля

- 1 - Оставьте выключатель аккумулятора на OFF
- 2 - Подсоедините красный зажим к +, а черный зажим к –



Если раздается звуковой сигнал, то произошла инверсия полярностей. В этом случае отсоедините зажимы и подсоедините их заново, соблюдая полярность.

- 3 - Поставьте выключатель аккумулятора в положение ON
 - 4 - Заведите автомобиль
 - 5 - Поставьте выключатель аккумулятора в положение OFF, затем отсоедините GYSPACK
- Количество запусков : Как правило, каждый запуск требует от 400 до 500 А



Если требуется несколько попыток, соблюдайте интервалы между запусками. Если автомобиль не заводится, то причина может быть не в аккумуляторе, а в чем-то ином : в альтернаторе, в свечах ...

ИСПОЛЬЗОВАНИЕ В РЕЖИМЕ ЗАРЯДКИ (ДЛЯ ЗАРЯДКИ ВНУТРЕННЕГО АККУМУЛЯТОРА)

- Подключите зарядное устройство к сети 230В 50/60Гц.
- 3 индикатора (красный, оранжевый и зеленый) указывают состояние заряженности внутреннего аккумулятора :



Красный индикатор загорается в момент подключения аккумулятора и указывает, что идет зарядка.



Оранжевый индикатор указывает этап регулирования, остается заряжаться менее 2-х часов



Зеленый индикатор загорается, когда аккумулятор заряжен.

Мы советуем оставлять GYSPACK подключенным к сети чтобы внутренний зарядник регулировал внутренний аккумулятор во избежание его повреждения.

Nb : Если цикл зарядки продолжается более 24 часов (горит красный, оранжевый индикатор), остановите зарядку. Поврежден внутренний аккумулятор аппарата GYSPACK.

ГНЕЗДО ДЛЯ ПРИКУРИВАТЕЛЯ

Оно может служить для следующих применений :

Подключение переносной электролампы (плавкий предохранитель 15 А)

- Сохранение памяти настроек автомобиля. Внимание: заранее проверьте, что потребление не превышает максимально допустимое значение плавкого предохранителя (риск перегрева кабелей)

Заряжать пусковое устройство с помощью штеплера для прикуривателя запрещено. Используйте этот шнур только для небольшого потребления энергии.

ЗАЩИТЫ

Этот аппарат был разработан с максимальными защитами :

- Изолированные зажимы запуска.
- Устройство защищено 200-амперным плавким предохранителем (арт. 054547) (650 : 1x200А, 810 : 2x200А)
- Термозащита : трансформатор зарядного устройства аппарата защищен термореле (охлаждение : примерно ¼ часа).

BELANGRIJKE VEILIGHEIDSINSTRUCTIES

In deze gebruiksaanwijzing vindt u de aanwijzingen over het functioneren van uw toestel en de veiligheidsvoorzorgsmaatregelen. Leest u dit document aandachtig door voor u het apparaat in gebruik neemt. Bewaar dit document als naslagwerk. Deze instructies moeten eerst goed gelezen en begrepen worden alvorens het apparaat te gebruiken. Voer geen enkele verandering en/of onderhoud uit die niet beschreven staat in deze handleiding. Leder lichamelijk letsel of materiële schade veroorzaakt door het onjuist opvolgen van de instructies in deze handleiding kan niet op de fabrikant verhaald worden. Raadpleeg in geval van problemen of vragen een gekwalificeerde onderhoudsmonteur. Dit apparaat kan uitsluitend gebruikt worden als oplader of als stroomvoorziening, volgens de instructies vermeld op het apparaat en in de handleiding. Volg altijd nauwkeurig de veiligheidsinstructies op. Bij oneigenlijk of gevaarlijk gebruik kan de fabrikant van dit product niet aansprakelijk gesteld worden.



Dit apparaat is bestemd voor gebruik binnen. Niet blootstellen aan regen.

Dit apparaat kan allen gebruikt worden door kinderen vanaf 8 jaar en door personen met lagere lichamelijke, zintuiglijke of mentale vaardigheden of gebrek aan ervaring of kennis als deze goed begeleid worden of als in de handleiding aangeven staat dat het toestel veilig en zonder risico gebruikt kan worden. Kinderen mogen niet met het apparaat spelen. Schoonmaak en onderhoud mogen niet gedaan worden door kinderen zonder toezicht.

Niet geschikt voor het opladen van niet-oplaadbare batterijen of accu's.

Gebruik het apparaat niet als de stroomkabel of de stekker defect zijn.

Probeer nooit een bevroren of een defecte accu op te laden.

Het apparaat niet bedekken.

Het apparaat niet dichtbij een warmtebron plaatsen en niet blootstellen aan blijvend hoge temperatuur (hoger dan 50°C).

De ventilatie openingen niet toedekken. Volg de installatie-instructies in deze handleiding voor het opstarten van het apparaat.

De automatische modus en de gebruiksbependingen van het apparaat worden in deze handleiding beschreven.



Ontploffings- en brandgevaarlijk!

Een opladende accu kan explosief gas uitstoten.



- Plaats de accu tijdens het opladen in een goed geventileerde ruimte.



- Vermijd vuur en vonken. Niet roken.
- Scherm de elektrische delen van de accu af om kortsluiting te voorkomen.



Let op : zuur-projectie gevaar.



- Draag altijd een veiligheidsbril en veiligheidshandschoenen.



- In geval van oog- of huidcontact, meteen met veel water afspoelen en onmiddellijk een arts raadplegen.

Aansluiten / Afsluiten :



- Sluit de stroomvoorziening af, alvorens de accu aan te sluiten of los te koppelen.
- De aansluitklem van de accu die niet is aangesloten op een chassis moet als eerst aangekoppeld worden. De andere verbinding moet plaats vinden op de chassis, ver van de accu en van de brandstofkanalisering. De accu oplader moet vervolgens op het net aangesloten worden.
- Koppel na het laden eerst de acculader van de netspanning los. Koppel daarna de connectie van de chassis los, en pas daarna de connectie met de accu

Aansluiten :



- Dit apparaat moet aangesloten aan de netspanning met een geaard stopcontact.

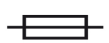

- Dit apparaat is, ter bescherming, uitgerust met een zekering.
- De aansluiting op de netspanning moet conform de nationale regelgeving gebeuren.



- Prise de raccordement du chargeur.

Onderhoud :



- Als de voedingskabel beschadigd is, dient deze vervangen te worden door de fabrikant, zijn reparatie dienst of een gekwalificeerde technicus, om gevaar te vermijden.

- Het onderhoud dient uitsluitend door een gekwalificeerde onderhoudsmonteur te gedaan te worden.
- Waarschuwing ! Altijd de stekker uit het stopcontact halen alvorens eventuele onderhoudswerkzaamheden te verrichten.
- Dit apparaat behoeft geen speciaal onderhoud.
- Als de zekering beschadigd is, dient deze vervangen te worden door de fabrikant, zijn reparatie dienst of een gekwalificeerde technicus, om gevaar te vermijden.
- Nooit oplosmiddelen of andere agressieve schoonmaakmiddelen gebruiken.
- De oppervlaktes van het apparaat reinigen met een droge doek.

Regelgeving :



- Het apparaat is in overeenstemming met met de Europese richtlijnen
- De conformiteitsverklaring is te vinden op onze internetsite.



- EAC (Euraziatische Economische Gemeenschap) merk

Afvalverwerking :



- Afzonderlijke inzameling vereist. Niet met het huishoudelijke afval wegwerpen.



- De accumulator in dit apparaat is recyclebaar. Volg a.u.b. de geldige afvalverwerkingsrichtlijnen op.

- De accu moet uit het apparaat verwijderd worden voordat het apparaat naar de afvalverwerking wordt gebracht.
- Het apparaat moet uitgeschakeld worden voordat de accu verwijderd wordt.



- De fabrikant van dit produkt neemt deel aan de inzameling en de recycling van afval door bij te dragen aan een globaal inzamelen recyclesysteem van verpakkingen van huishoudelijk afval.



- Afzonderlijke inzameling vereist. Gooi dit produkt niet bij het huishoudelijk afval.

ALGEMENE OMSCHRIJVING

Dit autonome starthulp is ontwikkeld voor opstarten van de voertuigen die uitgerust zijn met een 12 V lood accu. GYSPACK werkt dankzij een high performance accu. Voor correct gebruik van het toestel en om de levensduur van de interne accu's te behouden, is het noodzakelijk om GYSPACK aan te sluiten op de netspanning en de schakelaar op OFF positie te zetten na elk gebruik. Het is aanbevolen om het aangesloten te laten tot het volgende gebruik.

GEBRUIK IN STARHULP MODUS1- Accu testen

Voor elke start, test de accu: Druk op de test knop  en het resultaat wordt weergegeven:



Groen lampje: De accu is opgeladen. Opstarten mogelijk



Oranje lampje : Het is aanbevolen om voor gebruikte accu op te laden.



Rood lampje : *Verplicht opladen Let op: gebruik nooit het toestel als het rode lampje aan staat.*

2- Opstarten van het voertuig

- 1 - Zet de schakelaar op OFF.
- 2 - Koppel de rode klem aan + en de zwarte klem aan -.



Een akoestisch alarm geeft de polariteitsomwisseling aan.
In dit geval koppelt de klemmen los en sluit ze aan de juiste polariteit.

- 3 - Zet de schakelaar op ON.
 - 4 - Start het voertuig op.
 - 5 - Zet de schakelaar op OFF en koppel de GYSPACK los.
- In het algemeen, voor opstarten is 400 tot 500 A nodig.



In geval dat diverse pogingen nodig zijn, wacht even tussen de opstart pogingen .
Als het voertuig niet start, wil dat niet direct betekenen dat de accu in slechte staat verkeert, de oorzaak van het probleem kan ook bij de dynamo, de gloeibougies liggen,...

GEBRUIK IN ACCULADER MODUS (OPLADEN VAN DE INTERNE ACCU'S)

- Sluit de acculader aan een 230V 50/60Hz voeding.
- 3 lampjes rood, oranje en groen geven het laadniveau van de accu aan:



Bij het aansluiten van de accu, gaat het rood lampje branden en geeft aan dat het laden gaande is.



Het oranje lampjes geeft een regulatie fase aan, het laden duurt nog minder dan 2 uur.



Groene lampje brandt als de accu opgeladen is.

Om de beschadiging van de accu te voorkomen, het is aanbevolen om de GYSPACK aan de netspanning aangesloten te laten omdat de geïntegreerde lader voor het laden van de interne accu zorgt .

Nb: Als het toestel meer dan 24 uur aan het laden is (rood of oranje lampje staat aan), stop met laden. De interne accu van uw GYSPACK is beschadigd.

DE AANSTEKER AANSLUITING

Het kan voor de volgende toepassingen worden gebruikt:

Sluit een draagbare lamp aan (15 A zekering)

- Het behoud en de bescherming van de geheugen van een voertuig. Let op , en check van tevoren dat het verbruik niet hoger is dan de zekering kaliber (risico van oververhitting van kabels).

Het is verboden om de booster op te laden met behulp van de sigaretten aansteker aansluiting . Gebruik deze kabel alleen voor zeer laag verbruik.

BEVEILIGINGEN

Dit apparaat is ontworpen met de maximum beveiligingen:

- De laadklemmen zijn geïsoleerd.
- Het wordt beschermd door twee 200A zekeringen (art . 054547) (650 : 1x200A, 810 : 2x200A)
- Thermische beveiliging: de transformator van de lader is uitgerust met een thermostaat (afkoelen: ongeveer ¼ uur).

ISTRUZIONI DI SICUREZZA

Questo manuale descrive il funzionamento del carica-batterie e le precauzioni da seguire per vostra sicurezza. Leggere attentamente prima dell'uso e conservare con cura per poter consultarlo successivamente. Queste istruzioni devono essere lette e comprese prima dell'uso. Ogni modifica o manutenzione non indicata nel manuale non deve essere effettuata. Ogni danno corporale o materiale dovuto ad un uso non conforme alle istruzioni presenti in questo manuale non potrà essere considerata a carico del fabbricante. In caso di problema o d'incertezza, si prega di consultare una persona qualificata per manipolare correttamente il dispositivo. Questo dispositivo deve essere usato soltanto per fare riavvio entro i limiti indicati sul dispositivo e su questo manuale. Bisogna rispettare le istruzioni relative alla sicurezza. In caso di uso inadeguato o pericoloso, il fabbricante non potrà essere ritenuto responsabile.



Dispositivo da usare all'interno. Non deve essere esposto alla pioggia.

Questo dispositivo può essere usato da bambini di età superiore a 8 anni, da persone con capacità fisiche, sensoriali o mentali ridotte e da persone senza esperienza o conoscenze, se esse sono correttamente sorvegliate o se le istruzioni relative all'uso del dispositivo in sicurezza gli sono state trasmesse e che i rischi intrapresi sono stati presi in considerazione. I bambini non devono giocare con il dispositivo. Le pulizie e la manutenzione fatte dall'utente non devono essere effettuati da bambini non sorvegliati.

Non usare in nessun caso per caricare pile o batterie non ricaricabili.

Non usare il dispositivo se il cavo di alimentazione o la presa sono danneggiati.

Non caricare mai una batteria ghiacciata o danneggiata.

Non coprire il dispositivo.

Non spostare il dispositivo in prossimità di fonti di calore e temperature spesso elevate (superiori a 50°C).

Non ostruire le aperture della ventilazione. Riferirsi alla parte installazione prima di usare il dispositivo.

Il modo di funzionamento automatico così come le restrizioni applicabili all'uso sono spiegate in seguito su questo manuale.

**Rischio di esplosione e d'incendio!**

Una batteria in carica può emettere dei gas esplosivi.



- Durante la carica, la batteria deve essere messa in un luogo ben ventilato.



- Evitare fiamme e scintille. Non fumare.
- Proteggere le superficie della batteria da corto-circuiti.

**Rischio di proiezioni acide!**

- Portare occhiali e guanti di protezione.



- In caso di contatto con gli occhi o con la pelle, sciacquare abbondantemente e consultare un medico immediatamente.

Connessione / Sconnessione:

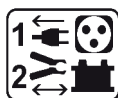

- Scollegare l'alimentazione prima di collegare o scollegare le connessioni della batteria.
- Il terminale della batteria non collegato al telaio deve essere collegato per primo. L'altra connessione deve essere effettuata sul telaio, lontano dalla batteria e dal serbatoio del carburante. Il caricatore del carica batterie deve essere collegato alla rete elettrica.
- Dopo l'operazione di carica, scollegare il caricatore della batteria dalla presa poi togliere la connessione dal telaio e in seguito la connessione della batteria, nell'ordine indicato.

Collegamento:

- Questo dispositivo deve essere collegato ad una presa di corrente con messa a terra.

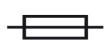

- Questo dispositivo è dotato con una protezione con fusibile
- Il collegamento alla rete di alimentazione deve essere fatta in conformità con le regole d'installazione nazionali.



- Prise de raccordement du chargeur.

Manutenzione:

- Se il cavo di alimentazione è danneggiato, esso deve essere sostituito dal fabbricante, dal suo servizio post-vendita o da persone di qualifiche simili per evitare pericoli.

- La manutenzione deve essere effettuata da una persona qualificata
- **Attenzione!** Scollegare sempre la scheda dalla presa elettrica prima di effettuare ogni manipolazione sul dispositivo.
- Il dispositivo non ha bisogno di nessuna manutenzione particolare.
- Se il fusibile interno è fuso, esso deve essere sostituito dal fabbricante, dal suo servizio post-vendita o da persone di qualifiche simili, per evitare pericoli.
- Non usare in nessun caso solventi o altri prodotti pulenti aggressivi.
- Pulire le superfici del dispositivo con uno straccio secco.

Regolamentazione:



- Dispositivo in conformità con le direttive europee
- La dichiarazione di conformità è disponibile sul nostro sito internet.



- Marca di conformità EAC (Comunità Economica Eurasiatica)

Scarto:



- Questo materiale è soggetto alla raccolta differenziata. Non deve essere smaltito con i rifiuti domestici.



- L'accumulatore elettrico presente sul dispositivo è riciclabile. Si prega di procedere in conformità con le prescrizioni di riciclaggio in vigore.
- La batteria deve essere ritirata dal dispositivo prima che quest'ultimo sia scartato.
- Il dispositivo deve essere imperativamente scollegato dalla rete elettrica prima di ritirare la batteria.
- Il fabbricante partecipa alla valorizzazione delle confezioni grazie a dei versamenti ad un sistema globale di smistamento, raccolta selettiva e riciclaggio dei rifiuti di imballaggi domestici.
- Prodotto riciclabile soggetto a raccolta selettiva.



DESCRIZIONE GENERALE

Questo starter autonomo serve per mettere in moto i veicoli dotati di una batteria al piombo da 12 V. GYSPACK funziona grazie ad una batteria di alta qualità. Per un uso appropriato dell'apparecchio e affinché la batteria duri più a lungo possibile, è indispensabile collegare il GYSPACK alla presa di corrente e spegnere la batteria dopo ogni uso. Si consiglia di lasciarlo collegato alla presa di corrente fino a quando non si utilizzerà di nuovo.

USO NEL MODO STARTER
1- Provare la batteria

Provare la batteria del GYSPACK prima di ogni uso: premere il pulsante "test"  i risultati possibili sono:



Spia verde: La batteria è carica. Avviamento possibile.



Spia arancione: Si consiglia di ricaricare prima dell'uso.



Spia rossa: E' obbligatorio ricaricare. Attenzione: mai usare l'apparecchio quando la spia rossa è accesa

2- Messa in moto del veicolo

1 - Lasciare l'interruttore della batteria nella posizione OFF

2 - Mettere la pinza rossa sul segno +, e la nera sul -



Se si sente un suono significa che è stata invertita la polarità.
In questo caso bisogna staccare e riconnettere di nuovo le pinze rispettando la polarità.

3 - Mettere l'interruttore della batteria nella posizione ON

4 - Accendere il veicolo

5 - Posizionare l'interruttore della batteria su OFF, quindi disconnettere il GYSPACK

In generale, un'accensione, richiede da 400 a 500 A



In caso di numerosi tentativi, attendere un po' di tempo prima di riprovare.
Un veicolo che non si accende, potrebbe avere un problema che non dipende dalla batteria scarica: alternatore, candele rovinata,...

USO NEL MODO CARICA-BATTERIE (PER RICARICARE LA BATTERIA INTERNA DEL GYSPACK)

- Connettere l'apparecchio ad una presa da 230V 50/60Hz.
- Le 3 spie, rossa, arancione e verde mostrano il livello di carica della batteria interna:



La spia rossa si illumina quando la batteria è stata connessa e mostra che la carica sta procedendo.



La spia arancione indica una fase di regolazione, rimangono meno di 2 ore di carica.



La spia verde si illumina quando la batteria è carica.

Si consiglia di lasciare il GYSPACK connesso alla presa di corrente: il caricatore integrato proteggerà la batteria interna da qualsiasi danno.

Nb: Se l'apparecchio resta in carica per più di 24 ore (luce rossa, arancione accese), fermare la carica. La batteria interna del GYSPACK è danneggiata.

PRESA ACCENDI-SIGARI

Può essere utilizzata per :

Connettere una lampada portatile (fusibile da 15.A)

- Per mantenere e salvare le memorie del veicolo. Attenzione: controllare prima che il consumo non superi il calibro del fusibile (rischio di surriscaldamento dei cavi)

E' vietato ricaricare il booster tramite la presa accendi-sigari. Deve essere usata solo per un consumo molto basso.

PROTECTIONS

L'apparecchio è dotato di molte protezioni.

- Le pinze sono isolate.
- Protezione termica: il trasformatore della batteria del prodotto è protetto da un interruttore termico (raffreddamento: circa ¼ ora).



FR

- 1 - Voyant test/charge
- 2 - Voyant présence secteur
- 3 - Coupe-batterie
- 4 - Fusible

RU

- 1 - Индикатор теста / зарядки
- 2 - Индикатор питания
- 3 - Выключатель аккумулятора
- 4 - Плавкий предохранитель

EN

- 1 - Test indicator/charge
- 2 - Power indicator
- 3 - Battery switch
- 4 - Fuse

NL

- 1 - Het test/laadlampje
- 2 - Netspanning lampje
- 4 - Uit knop
- 4 - Netzekering

DE

- 1 - Testleuchte / Ladung
- 2 - Stromversorgungsleuchte
- 3 - Batterieschalter
- 4 - Sicherung

IT

- 1 - Spia della carica
- 2 - Spia dell'alimentazione
- 4 - Interruttore della batteria
- 4 - Fusibile

ES

- 1 - Indicador de tést / de carga
- 2 - Indicador de presencia de potencia
- 3 - Interruptor de batería
- 4 - Fusible

PIECES DETACHÉES / SPARE PARTS / ERSATZTEILE/ PIEZAS DE RECAMBIO/ ЗАПЧАСТИ / PARTI DI RICAMBIO

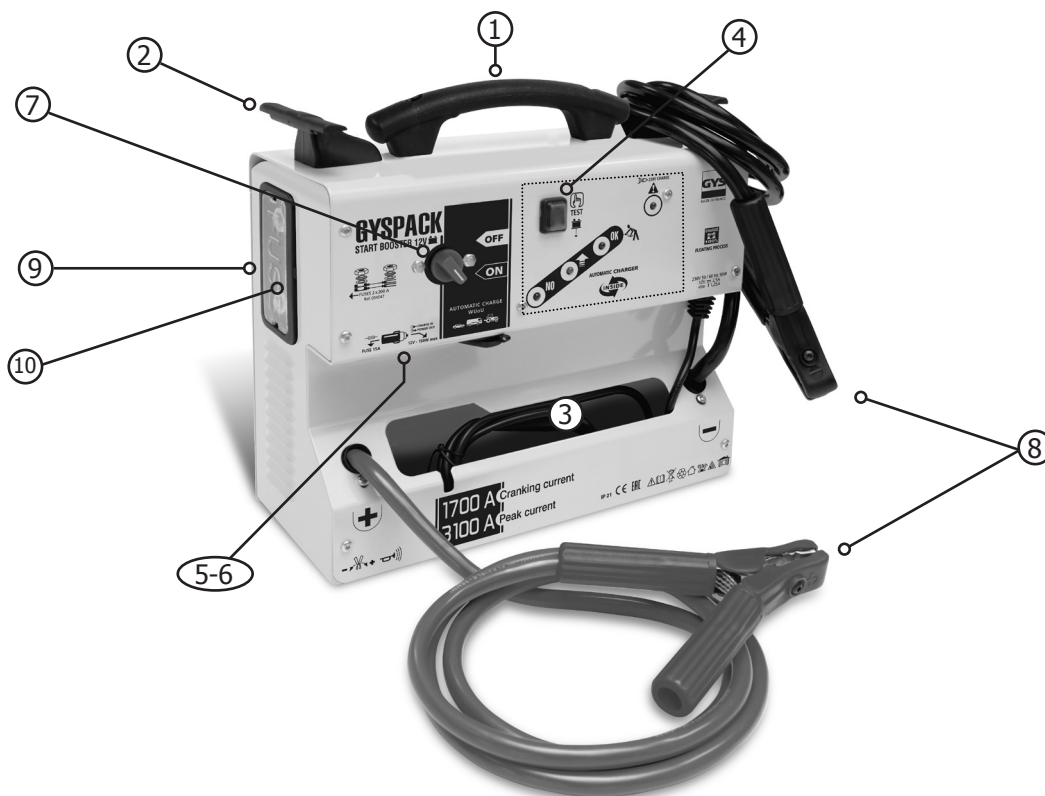

N°		650	810
1	Poignée – Hangle – Griff – Asa – Ручка – Handel -Maniglia	72072	
2	Support pince plastique - Plastic clamp holder - Befestigungsmöglichkeit für Klemmen - Soporte pinza de plástico - Пластиковый держатель зажима - Plastische klem houder - Supporto morsetto in plastica	72053	
3	Cordon secteur - Main cable - Netzstromkabel - Cable de alimentación - Сетевой шнур - Netzspanning kabel - Cavo principale	21519	
4	Bouton poussoir étanche - Waterproof push button - Wasserdichter Einschaltknopf - Pulsador estanco - Герметичная кнопка - Druk knop - Pulsante impermeabile	51382	
5	Porte fusible - Fuse holder – Sicherungshalter – Portafusible - Патрон плавкого предохранителя – Netzekering houder - Porta fusibile	51380	
6	Fusible - fuse - Sicherung - Fusible - Плавкий предохранитель - Netzekering - Fusibile	054493	
7	Coupe batterie - Battery switch – Batterieschalter - Interruptor de batería - Выключатель аккумулятора - Uit knop - Interruttore batteria	53250	
8	Câble – cable – Kabel – Cable – Кабель – Kabel - RN 25mm ² 2m- 600A - Cavo	71920	-
	Câble - cable – Kabel – Cable – Кабель – Kabel RN 35mm ² 2m- 600A - Cavo	-	71921
9	Porte fusible - Fuse holder – Sicherungshalter – Portafusible - Патрон плавкого предохранителя – Netzekering houder - 200A - Portafusibile	51400	
10	Fusible - fuse - Sicherung - Fusible - Плавкий предохранитель - Netzekering 200A (x2) - Fusibile	054547	
Inside	Circuit électronique - Circuit board - Platine - Tarjeta electrónica - Электронная плата - Elektrische circuit - Circuito elettrico	97010C	
Inside	Batterie - Battery - Batterie - Bateria - Аккумулятор - Accu - Batteria	53131	53135

SCHÉMA ÉLECTRIQUE / CIRCUIT DIAGRAM / SCHALTPLAN / DIAGRAMA ELECTRICO / ЭЛЕКТРИЧЕСКАЯ СХЕМА / ELECTRISCHE SCHEMA / DIAGRAMMA DEL CIRCUITO

GYSPACK 650

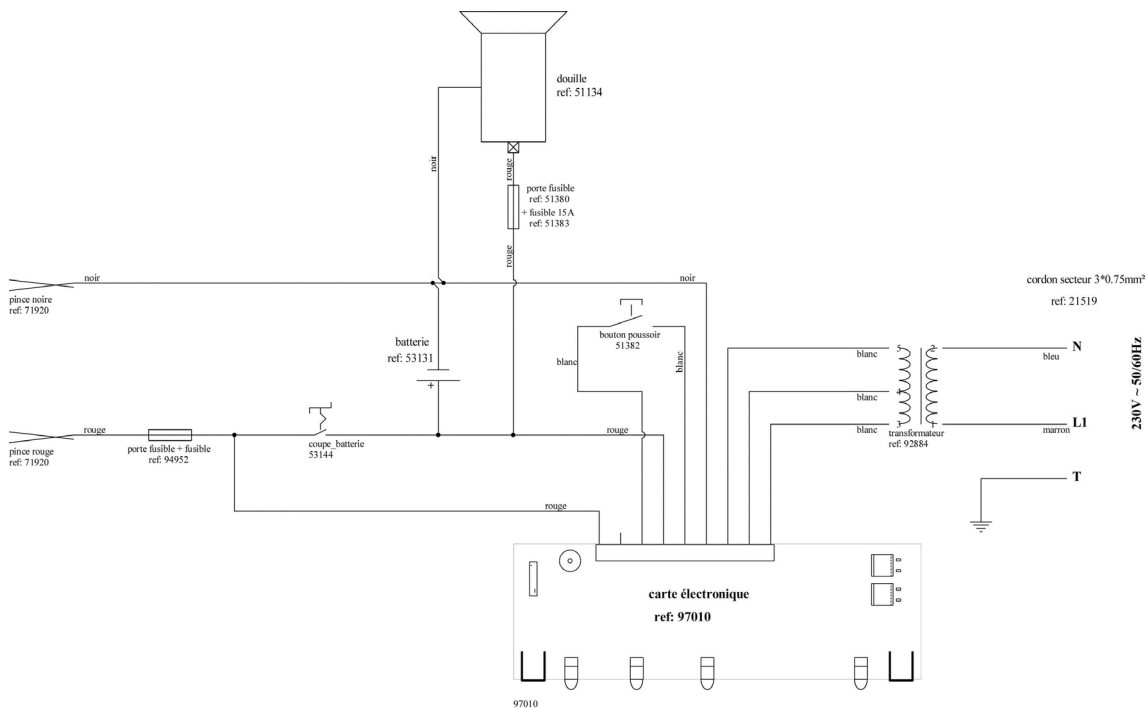

GYSPACK 810

